

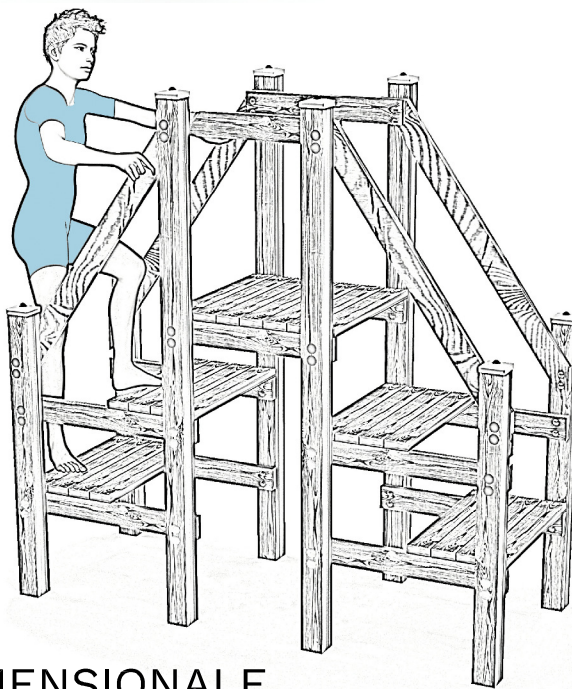



**PG707\_AL SALI & SCENDI**  
 PG707\_AL UP AND DOWN



**VISTA TRIDIMENSIONALE**

THREE-DIMENSIONAL VIEW

<b>SCHEDA TECNICA (TECHNICAL DATA SHEET)</b>		
<b>ART. PG707_AL</b>	<b>14-06-2021</b>	<b>SCALA (SCALE)</b>
LE MISURE SONO ESPRESSE IN MM. (MEASUREMENTS ARE EXPRESSED IN MM.)		
	<b>TIEGI SRL</b> VIA BENEDETTO CROCE 7 Z.I. "CONDOTTI BARDINI" 31058 SUSEGANA (TV) 0438-460519	
	Ci riserviamo a termini di Legge la proprietà di questo disegno con divieto di renderlo comunque noto a terzi senza la nostra approvazione	
		<b>FOGLIO 1 DI 5</b>

# PIANTA (PLAN)

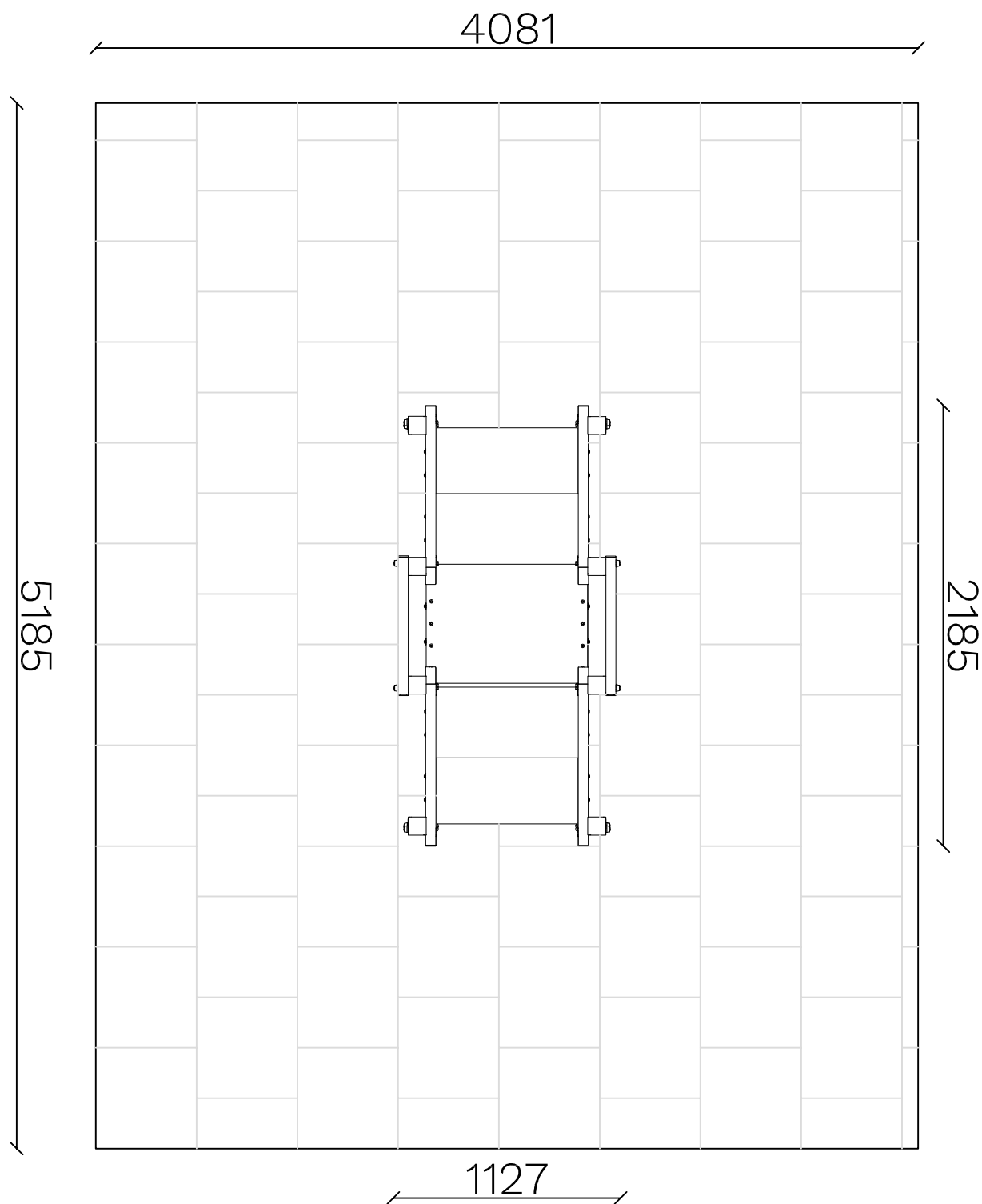

**AREA DI SICUREZZA 21 MQ** (IMPACT AREA)

## SCHEMA TECNICA (TECHNICAL DATA SHEET)

ART. PG707\_AL

14-06-2021

SCALA (SCALE) 1:30

LE MISURE SONO ESPRESSE IN MM. (MEASUREMENTS ARE EXPRESSED IN MM.)

**TOFFOLI**  
Giochi  
Playgrounds for a playful world

**TIEGI SRL**

VIA BENEDETTO CROCE 7  
Z.I. "CONDOTTI BARDINI"  
31058 SUSEGANA (TV)  
0438-460519

Ci riserviamo a termini di Legge la proprietà di questo disegno con divieto di renderlo comunque noto a terzi senza la nostra approvazione

FOGLIO 2 DI 5

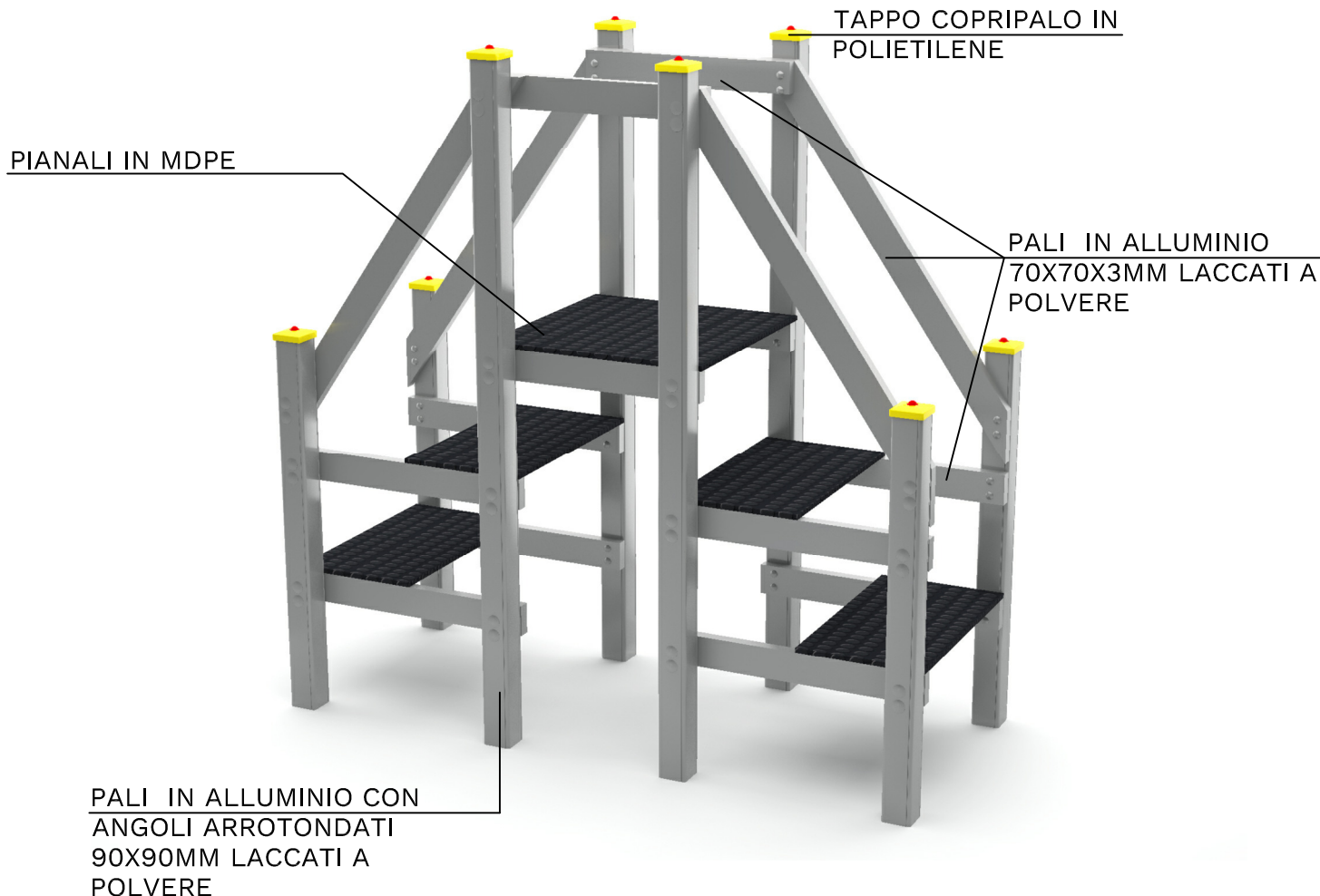

TUTTI GLI ELEMENTI DI FISSAGGIO, VITI, DADI, RONDELLE ECC. SONO IN ACCIAIO ZINCATO E PROTETTI DA GHIERE E TAPPI IN POLIETILENE.



ALTEZZA DI CADUTA MAX. (HIC)  
126 cm



INGOMBRO (OVERALL DIMENSION)  
219 cm X 113 cm X 212 cm H.



NUMERO UTILIZZATORI  
(MAX N. OF SIMULTANEOUS USERS) 1+



AREA DI SICUREZZA (IMPACT AREA)  
519 cm X 408 cm



SUP. ANTITRAUMA (MINIMUM SPACE)  
21 MQ.

<b>SCHEDA TECNICA (TECHNICAL DATA SHEET)</b>		
ART. PG707_AL	14-06-2021	SCALA (SCALE)
LE MISURE SONO ESPRESSE IN MM. (MEASUREMENTS ARE EXPRESSED IN MM.)		
	<b>TIEGI SRL</b> VIA BENEDETTO CROCE 7 Z.I. "CONDOTTI BARDINI" 31058 SUSEGANA (TV) 0438-460519	
	Ci riserviamo a termini di Legge la proprietà di questo disegno con divieto di renderlo comunque noto a terzi senza la nostra approvazione	
		FOGLIO 3 DI 5

VISTA LATERALE  
(LATERAL VIEW)

VISTA FRONTALE  
(FRONTAL VIEW)

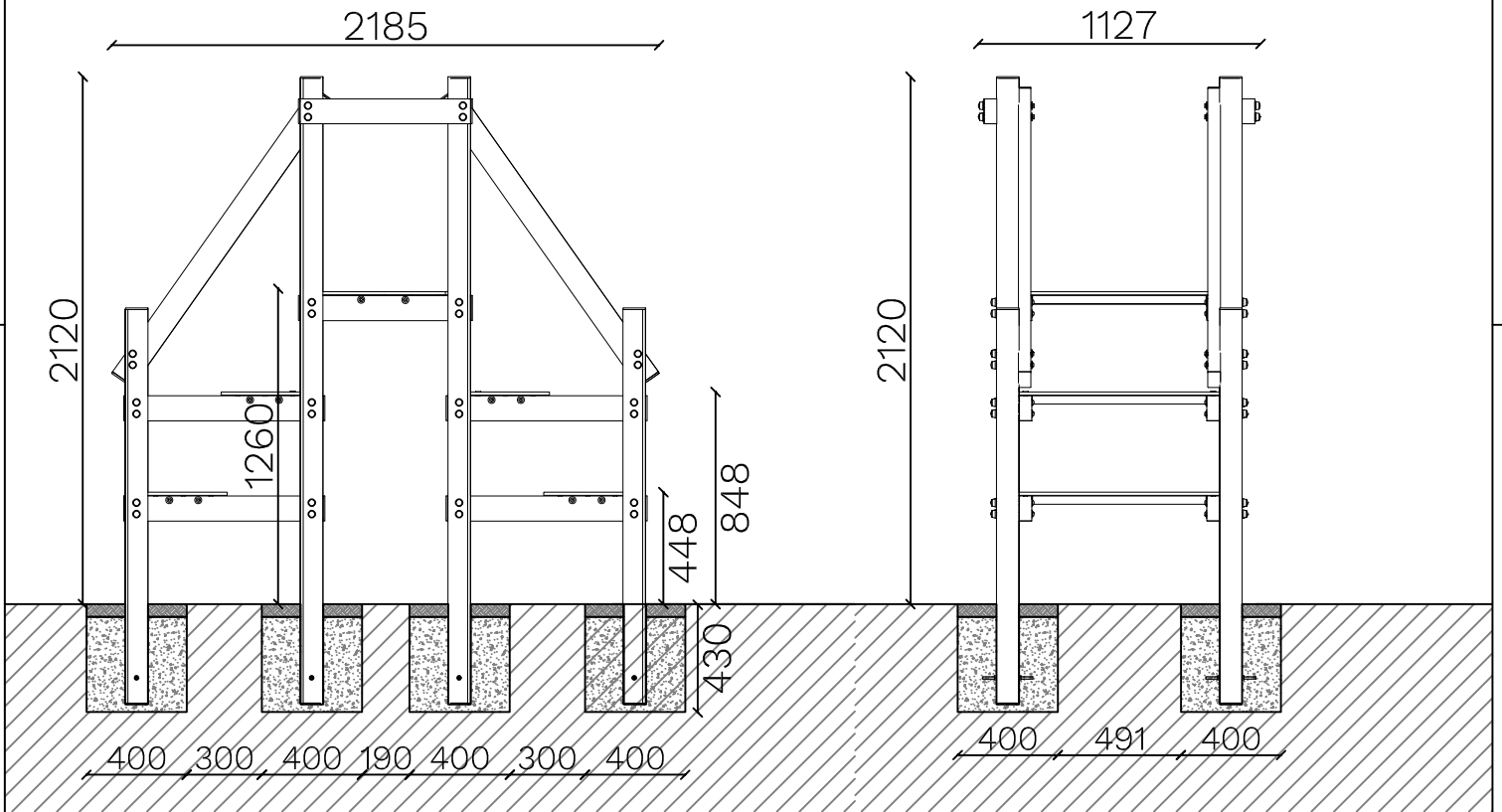

ALTEZZA MASSIMA DI CADUTA LIBERA  
(MAXIMUM HEIGHT OF THE FREE FALL) 126 CM

INGOMBRO MAX (OVERALL DIMENSIONS)

SCHEDA TECNICA (TECHNICAL DATA SHEET)

ART. PG707\_AL

14-06-2021

SCALA (SCALE) 1:30

LE MISURE SONO ESPRESSE IN MM. (MEASUREMENTS ARE EXPRESSED IN MM.)

**TOFFOLI**  
Giochi  
Playgrounds for a playful world

**TIEGI SRL**

VIA BENEDETTO CROCE 7  
Z.I. "CONDOTTI BARDINI"  
31058 SUSEGANA (TV)  
0438-460519

Ci riserviamo a termini di Legge la proprietà di questo disegno con divieto di renderlo comunque noto a terzi senza la nostra approvazione

FOGLIO 4 DI 5

PIANTA (PLAN)

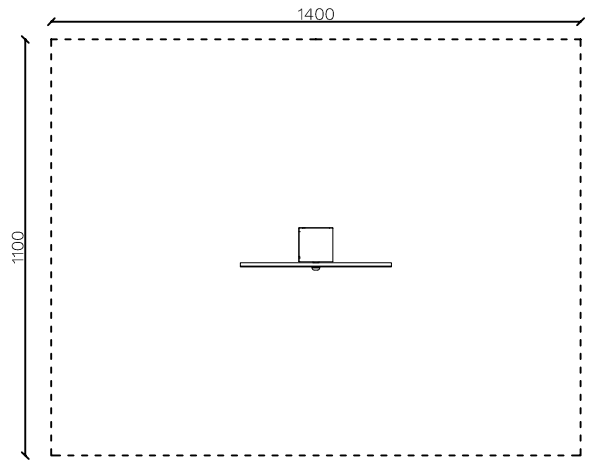

AREA DI SICUREZZA (SAFETY AREA) 140 cm X 110 cm

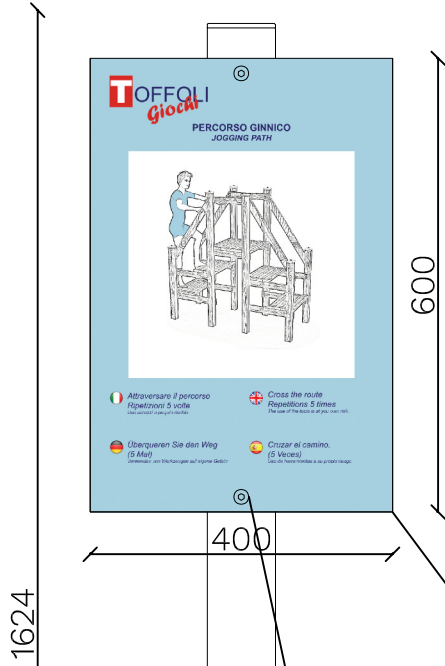

CARTELLO CON STAMPA SU PVC 400X600XSP.10MM

VITE ZINCATA

PALO IN ALLUMINIO CON ANGOLI ARROTONDATI DA 90X90MM LACCATO A POLVERE

**PG913\_AL**

VISTA FRONTALE (FRONTAL VIEW)

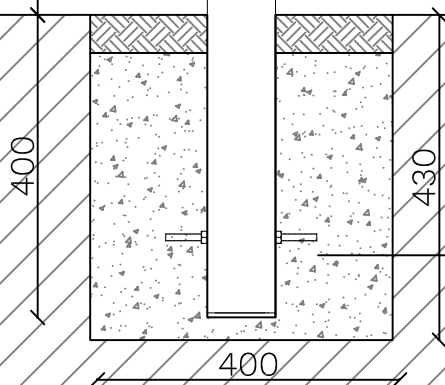

GETTO IN CLS 40CM X 40CM X H.40CM

SCHEDA TECNICA (TECHNICAL DATA SHEET)

ART. PG707\_AL

14-06-2021

SCALA (SCALE) 1:10 - 1:15

LE MISURE SONO ESPRESSE IN MM. (MEASUREMENTS ARE EXPRESSED IN MM.)



**TIEGI SRL**  
 VIA BENEDETTO CROCE 7  
 Z.I. "CONDOTTI BARDINI"  
 31058 SUSEGANA (TV)  
 0438-460519

Ci riserviamo a termini di Legge la proprietà di questo disegno con divieto di renderlo comunque noto a terzi senza la nostra approvazione

FOGLIO 5 DI 5