

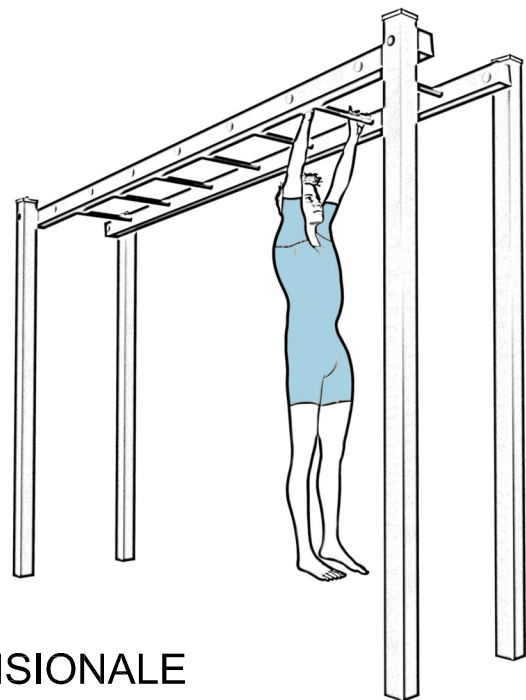



# PG914\_AL ARRAMPICATA ORIZZONTALE

PG914\_AL HORIZONTAL CLIMBING



## VISTA TRIDIMENSIONALE

THREE-DIMENSIONAL VIEW

SCHEMA TECNICA (TECHNICAL DATA SHEET)		
ART. <b>PG914_AL</b>	14-06-2021	SCALA (SCALE)
LE MISURE SONO ESPRESSE IN MM. (MEASUREMENTS ARE EXPRESSED IN MM.)		
 <p><b>TOFFOLI</b> Giochi <small>Playgrounds for a playful world</small></p>	<p><b>TIEGI SRL</b> VIA BENEDETTO CROCE 7 Z.I. "CONDOTTI BARDINI" 31058 SUSEGANA (TV) 0438-460519</p>	
	<p><small>Ci riserviamo a termini di Legge la proprietà di questo disegno con divieto di renderlo comunque noto a terzi senza la nostra approvazione</small></p>	
		FOGLIO 1 DI 4

# PIANTA (PLAN)

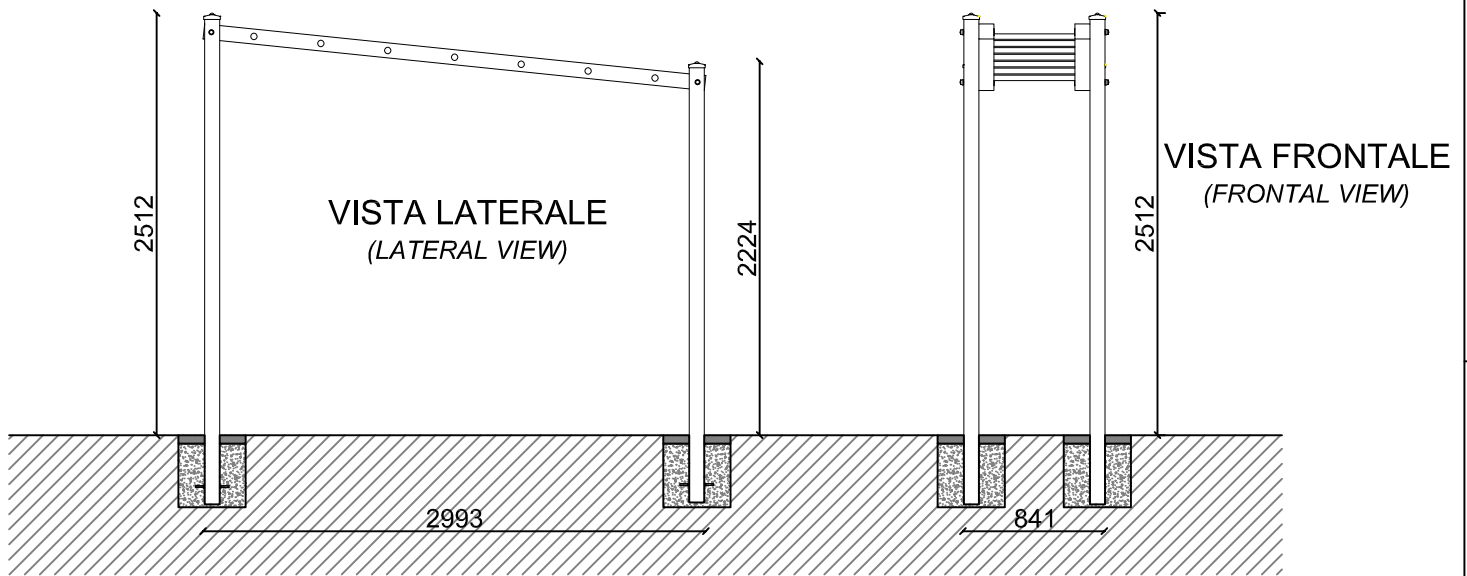
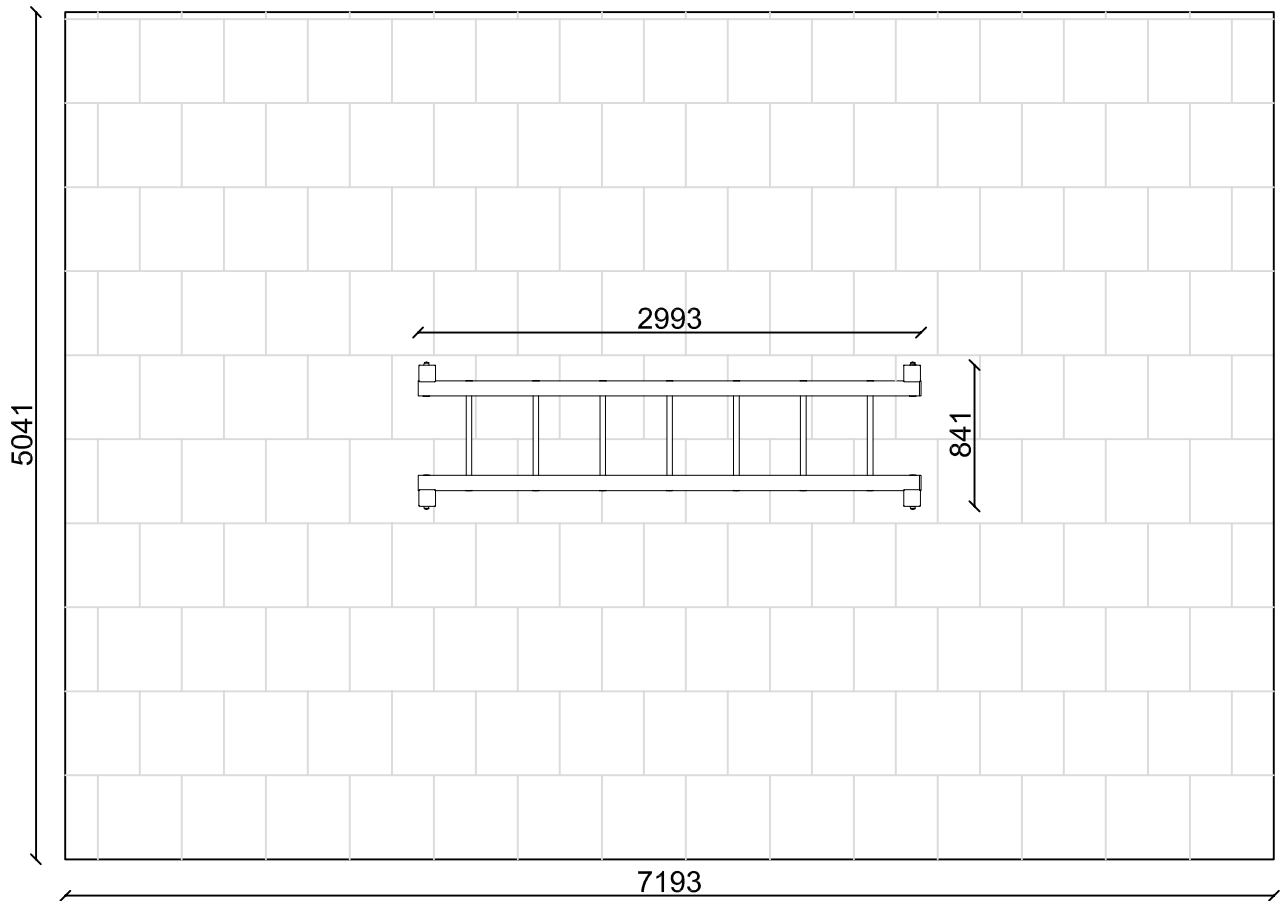

## INGOMBRO MAX (OVERALL DIMENSIONS)

### SCHEMA TECNICA (TECHNICAL DATA SHEET)

ART. **PG914\_AL**

14-06-2021

SCALA (SCALE) 1:45

LE MISURE SONO ESPRESSE IN MM. (MEASUREMENTS ARE EXPRESSED IN MM.)

**TOFFOLI**  
Giochi  
Playgrounds for a playful world

**TIEGI SRL**  
VIA BENEDETTO CROCE 7  
Z.I. "CONDOTTI BARDINI"  
31058 SUSEGANA (TV)  
0438-460519

*Ci riserviamo a termini di Legge la proprietà di questo disegno con divieto di renderlo comunque noto a terzi senza la nostra approvazione*

FOGLIO 2 DI 4

TAPPO COPRI PALO  
IN POLIETILENE

TUBI 33X3 MM CON  
STAFFETTE IN ACCIAIO  
LACCATO A POLVERE

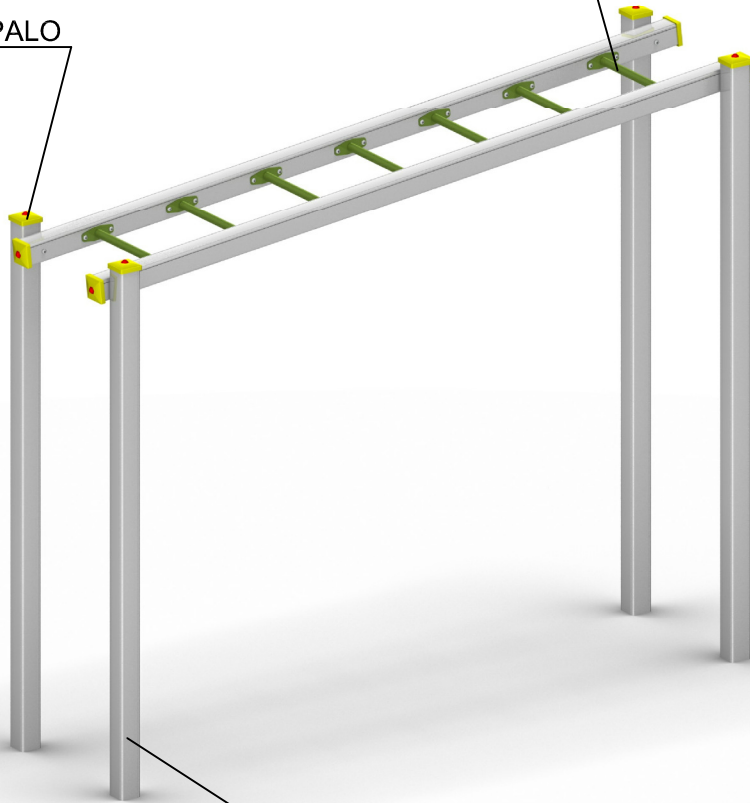

PALI IN ALLUMINIO CON ANGOLI  
ARROTONDATI DA 90X90MM  
LACCATI A POLVERE

TUTTI GLI ELEMENTI DI  
FISSAGGIO, VITI, DADI, RONDELLE  
ECC. SONO IN ACCIAIO ZINCATO E  
PROTETTI DA GHIERE E TAPPI IN  
POLIETILENE



ALTEZZA DI CADUTA MAX. (SEAT HEIGHT)  
239 cm



INGOMBRO (OVERALL DIMENSION)  
299 cm x 84 cm x 251 cm H.



NUMERO UTILIZZATORI  
(MAX N. OF SIMULTANEOUS USERS) 1+



AREA DI SICUREZZA (IMPACT AREA)  
719 cm x 504 cm



SUP. ANTITRAUMA (MINIMUM SPACE)  
..... 36.3 MQ.

SCHEDA TECNICA (TECHNICAL DATA SHEET)

ART. **PG914\_AL**

14-06-2021

SCALA (SCALE)

LE MISURE SONO ESPRESSE IN MM. (MEASUREMENTS ARE EXPRESSED IN MM.)

**TOFFOLI**  
Giochi  
Playgrounds for a playful world

**TIEGI SRL**  
VIA BENEDETTO CROCE 7  
Z.I. "CONDOTTI BARDINI"  
31058 SUSEGANA (TV)  
0438-460519

*Ci riserviamo a termini di Legge la proprietà di questo disegno con divieto di renderlo comunque noto a terzi senza la nostra approvazione*

FOGLIO 3 DI 4

**TAPPO COPRI PALO IN POLIETILENE**

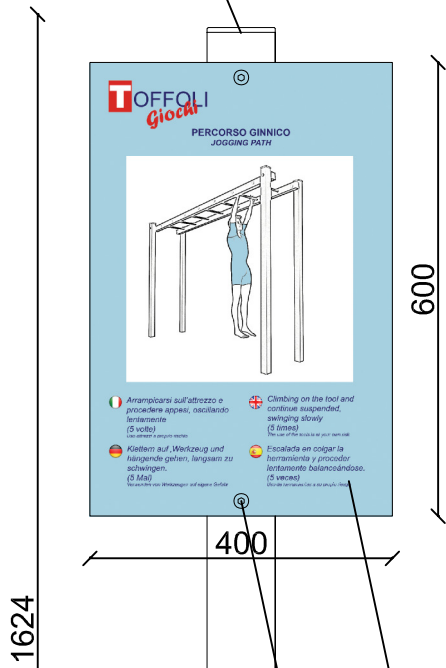

**PIANTA (PLAN)**

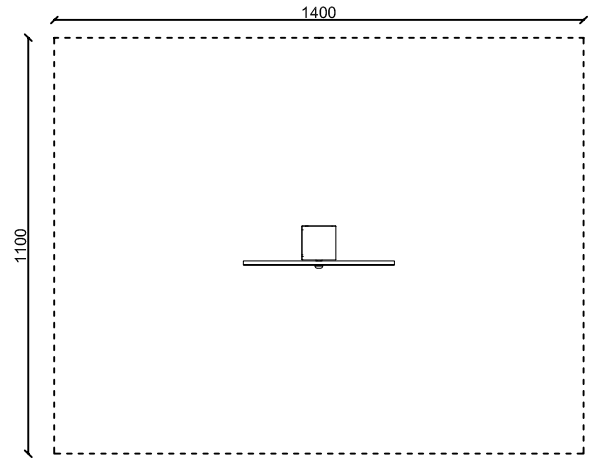

**AREA DI SICUREZZA (SAFETY AREA) 140 cm X 110 cm**

**CARTELLO CON STAMPA SU PVC 400X600XSP.10MM**

**VITE ZINCATA**

**PG913\_AL**

**PALO IN ALLUMINIO CON ANGOLI ARROTONDATI DA 90X90MM.**

**VISTA FRONTALE (FRONTAL VIEW)**

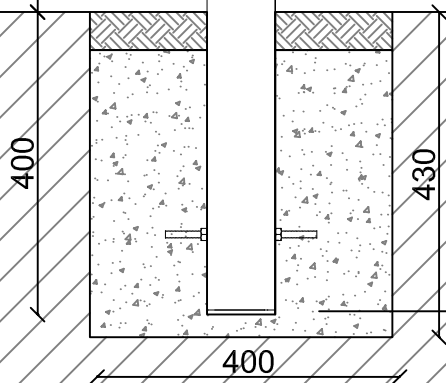

**GETTO IN CLS 40CM X 40CM X H.40CM**

**SCHEDA TECNICA (TECHNICAL DATA SHEET)**

**ART. PG914\_AL**

**14-06-2021**

**SCALA (SCALE) 1:10 - 1:20**

**LE MISURE SONO ESPRESSE IN MM. (MEASUREMENTS ARE EXPRESSED IN MM.)**



**TIEGI SRL**  
 VIA BENEDETTO CROCE 7  
 Z.I. "CONDOTTI BARDINI"  
 31058 SUSEGANA (TV)  
 0438-460519

*Ci riserviamo a termini di Legge la proprietà di questo disegno con divieto di renderlo comunque noto a terzi senza la nostra approvazione*

**FOGLIO 4 DI 4**